

PERSPECTIVA:
ESCALA 1:2

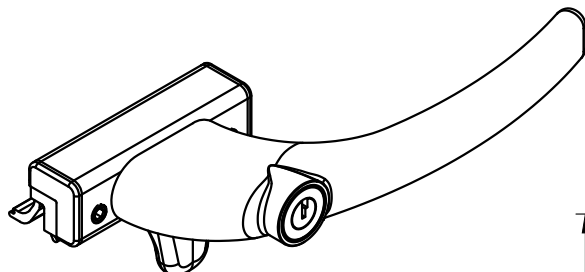

CONTRA FECHO:
ESCALA 1:2

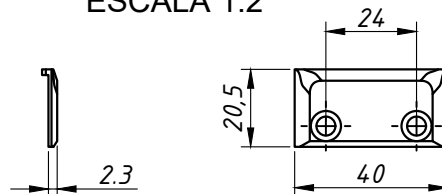

DIMENSÕES:
ESCALA 1:2

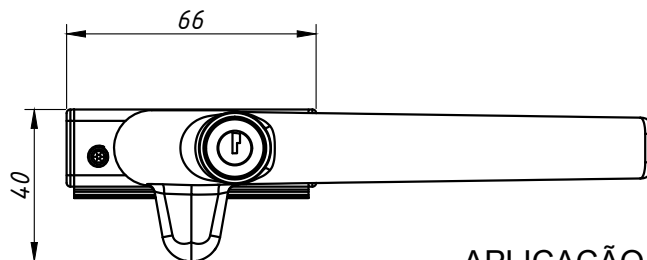
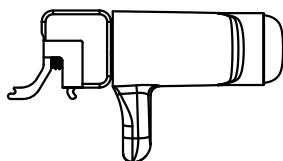
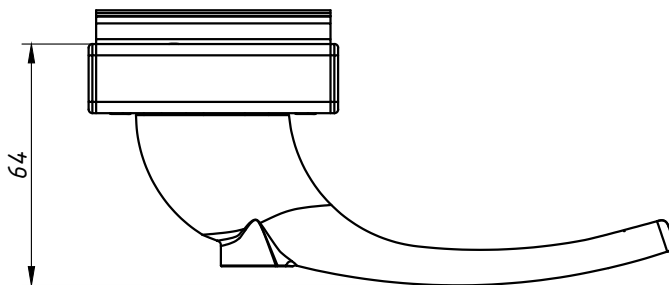

APLICAÇÃO
ESCALA 1:2

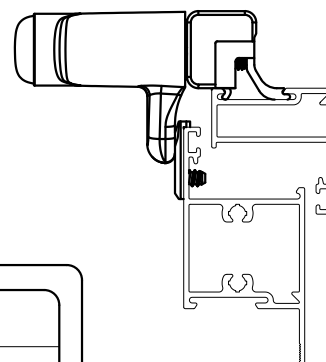

CARACTERÍSTICAS:

| Componentes: | Matéria-prima: |
|--------------|----------------|
| Base | Alumínio |
| Alavanca | Alumínio |
| Tampas | Poliamida |
| Trava | Alumínio |
| Parafusos | Aço Inox |
| Contra Fecho | Poliamida |

Acabamento

| Branco | Prata | Preto |
|--------|-------|-------|
|--------|-------|-------|

| | |
|-----------|------------------|
| Embalagem | 10 Fechos |
| | 10 Contra Fechos |
| | 40 Parafusos |

| CÓDIGO | DESCRIÇÃO |
|-----------|-------------------------|
| FEC4004BC | Branco s/chave direito |
| FEC4004FS | Prata s/chave direito |
| FEC4004PT | Preto s/chave esquerdo |
| FEC4005BC | Branco s/chave esquerdo |
| FEC4005FS | Prata s/chave esquerdo |
| FEC4005PT | Preto s/chave esquerdo |
| FEC4006BC | Branco c/chave direito |
| FEC4006FS | Prata c/chave direito |
| FEC4006PT | Preto c/chave direito |
| FEC4007BC | Branco c/chave esquerdo |
| FEC4007FS | Prata c/chave esquerdo |
| FEC4007PT | Preto c/chave esquerdo |

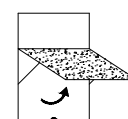

JANELAS
MAXIM-AR