



FECHO CONCHA DONÉR SLIDE | 192 MM - COM CHAVE MANUAL/AUTOMÁTICO

APLICAÇÃO:

INOVA®, MASTER®, SMART2.0®
NOSTRA 25®, NOSTRA 32®, SUPREMA®
GOLD®, MEGA 32 e D'ORO®, SP20®
HIDRO OFFICIAL® e ABSOLUTA®

PERSPECTIVA:
(escala 1:2)

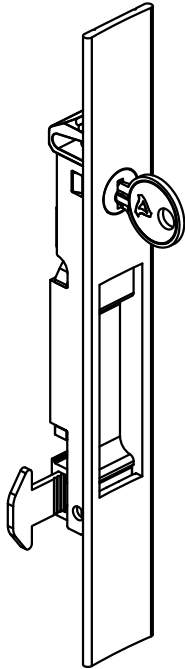

DIMENSÕES:
(escala 1:2)

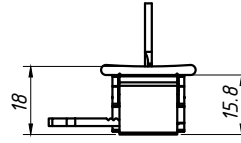
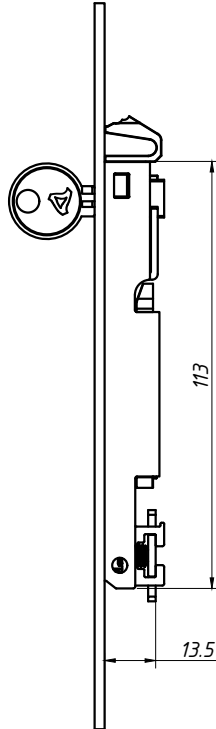

USINAGEM:
(escala 1:2)

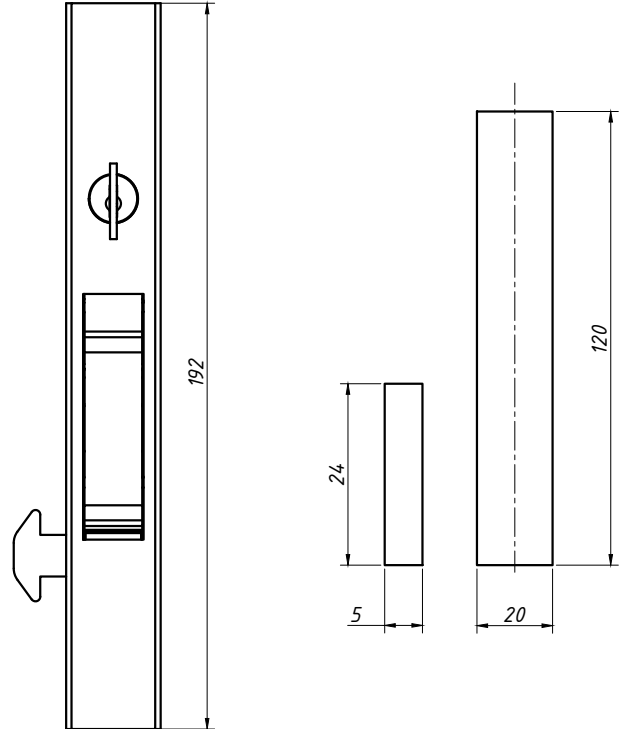

Março/2026-rev0

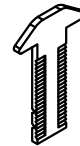

ATENÇÃO:

VERIFICAR QUAL O TIPO DE
TRAVA IDEAL PARA O PROJETO

CÓD: LIN-04AL CÓD: LIN-03AL

CÓDIGO: APLICAÇÃO TRAVA / LINHAS

LIN-03 Inova®, Master® e Smart 2.0®

LIN-04 Nostra 25®, Nostra 32®, Suprema®,
Gold®, Mega 32 e D'oro®
Hydro Official®, Madeira, SP20® e Absoluta®

CARACTERÍSTICAS:

Componentes:	Matéria-prima:
Estrutura	Alumínio
Lingueta	Alumínio
Parafusos	Aço Inox
Limitador	Poliamida
Molas	Aço Mola

Acabamento

Preto Fosco Branco Bronze

Embalagem 20 Fechos
20 Linguetas
20 Chaves

DETALHE DE APLICAÇÃO: (sem escala)

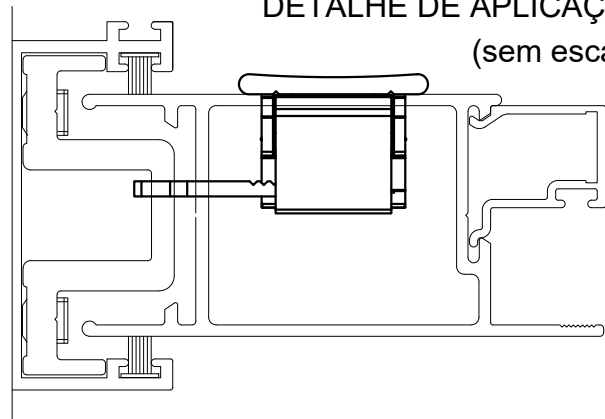

ACABAMENTOS AMADEIRADOS CONSULTAR PÁGINA 04
NO CATÁLOGO TÉCNICO DE COMPONENTES.

CÓDIGO	ACABAMENTO
FEC506 PT	Preto
FEC506 FS	Fosco
FEC506 BC	Branco
FEC506 BZ	Bronze

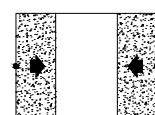

JANELAS
E PORTAS
DE CORRER