



# FECHO CONCHA DONÉR SLIDE | 158 MM - COM CHAVE MANUAL/AUTOMÁTICO

## APLICAÇÃO:

INOVA®, MASTER®, SMART2.0®,  
NOSTRA 25®, NOSTRA 32®, SUPREMA®  
GOLD®, MEGA 32 e D'ORO®, SP20®  
HIDRO OFFICIAL® e ABSOLUTA®

PERSPECTIVA:  
(escala 1:2)

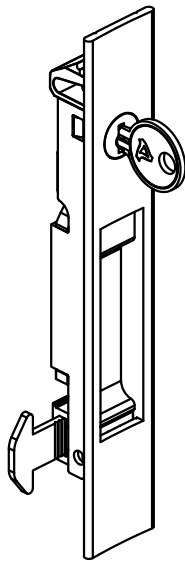

DIMENSÕES:  
(escala 1:2)

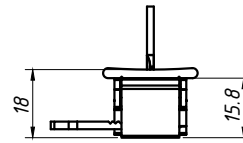
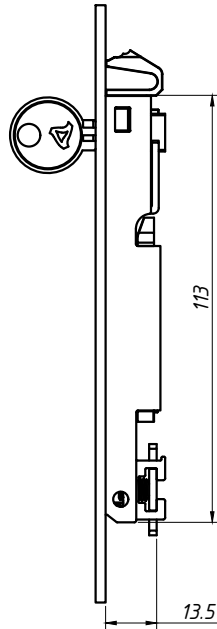

USINAGEM:  
(escala 1:2)

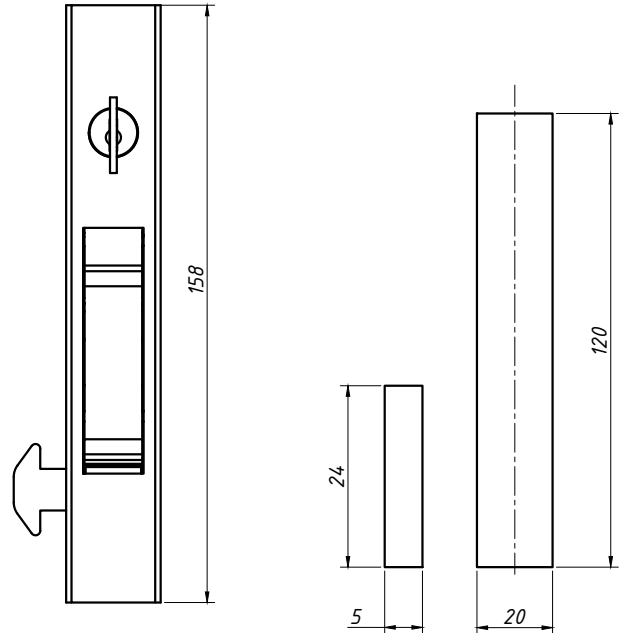

Março/2026-rev0

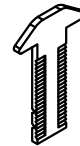

ATENÇÃO:

VERIFICAR QUAL O TIPO DE  
TRAVA IDEAL PARA O PROJETO

CÓD: LIN-04AL CÓD: LIN-03AL

CÓDIGO: APLICAÇÃO TRAVA / LINHAS

LIN-03 Inova®, Master® e Smart 2.0®

LIN-04 Nostra 25®, Nostra 32®, Suprema®,  
Gold®, Mega 32 e D'oro®

Hydro Official®, Madeira, SP20® e Absoluta®

### CARACTERÍSTICAS:

Componentes:	Matéria-prima:
Estrutura	Alumínio
Lingueta	Alumínio
Parafusos	Aço Inox
Limitador	Poliamida
Molas	Aço Mola

### Acabamento

Preto Fosco Branco Bronze

Embalagem 20 Fechos  
20 Linguetas  
20 Chaves

DETALHE DE APLICAÇÃO:  
(sem escala)

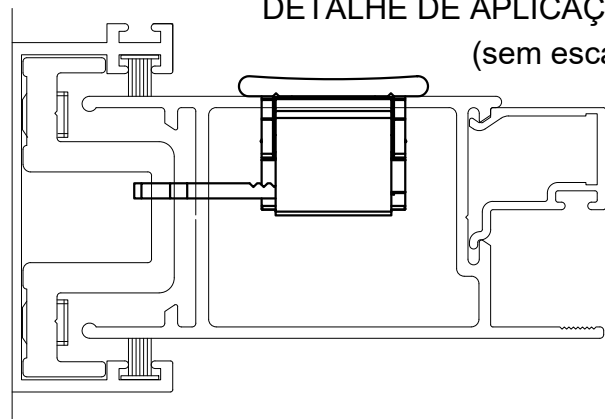

ACABAMENTOS AMAIDEIRADOS CONSULTAR PÁGINA 04  
NO CATÁLOGO TÉCNICO DE COMPONENTES.

CÓDIGO	ACABAMENTO
FEC508 PT	Preto
FEC508 FS	Fosco
FEC508 BC	Branco
FEC508 BZ	Bronze

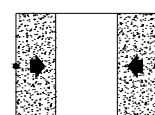

JANELAS  
E PORTAS  
DE CORRER