

ATENÇÃO!
VERIFICAR A TENSÃO CORRETA (V).

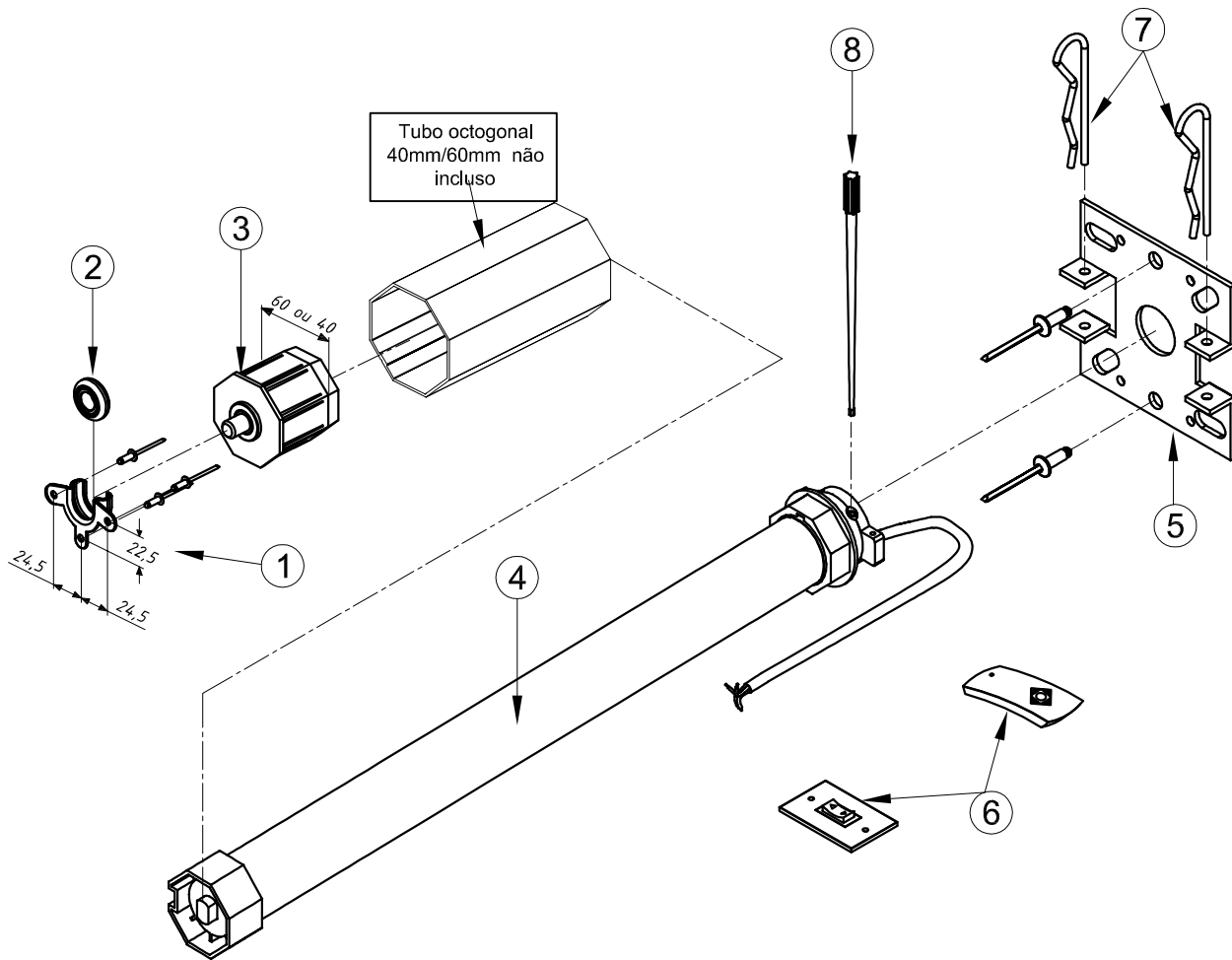

CARACTERÍSTICAS:

Motor	Torque	Carga máx.
MA10 e MAR10	10 N.m	12 kg
MA40 e MAR40	40 N.m	48 kg

N:	Componentes:	Matéria-prima:
1	Mancal do Recolhedor	Poliamida
2	Rolamento do Mancal	Aço / Poliamida
3	Ponteira octogonal 40 ou 60	Aço / ABS
4	Motor	Aço / Poliamida
5	Suporte	Aço
6	Controle ou interruptor	Poliamida
7	Grampo	Aço
8	Chave regulagem	Poliamida

Componentes p/ Fixação:	Matéria-prima:
Parafusos	Aço Inox
Rebites	Alumínio

Acabamentos:
Preto

Embalagem	1 Conjunto
-----------	------------

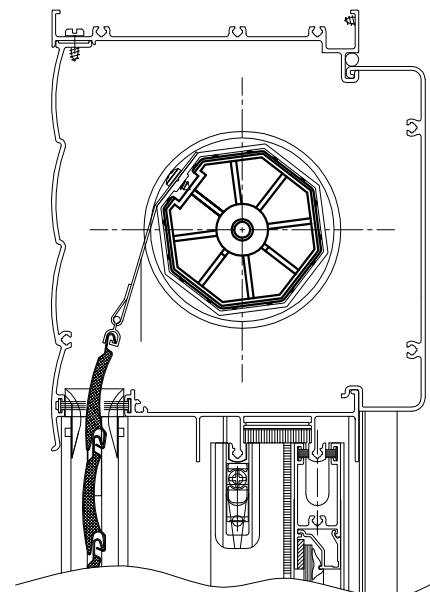

Código tubo 40	Código tubo 60	DESCRIÇÃO
MAR10-220	MAR40-220	C/C-220V
MAR10-110	MAR40-110	C/C-110V
MA10-220	MA40-220	C/I-220V
MA10-110	MA40-110	C/I-110V

Portas e Janelas

15.04

MOTOR PARA PERSIANA

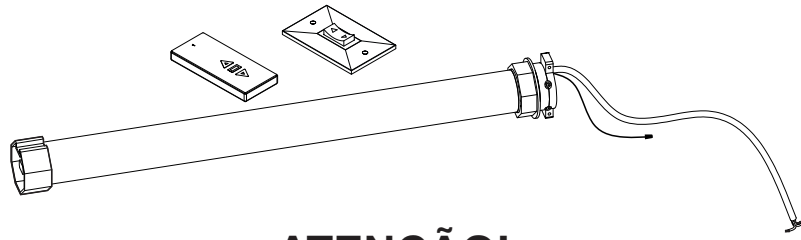

ATENÇÃO!
O SEU MOTOR JÁ ESTA PROGRAMADO.

Alimentação:



Com controle

Verifique no corpo do motor a atenção (v) correta, para não queimar o mesmo.

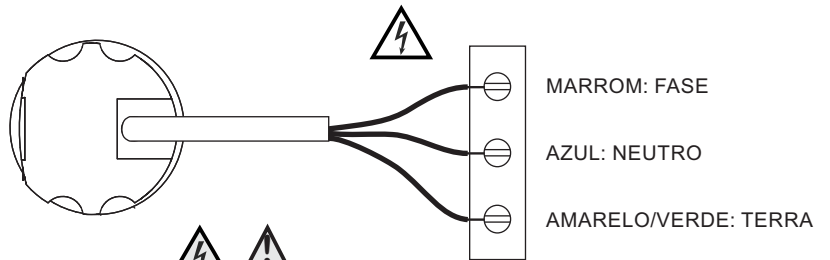

Cada motor deve ser ligado em disjuntores diferentes para facilitar na hora da programação.

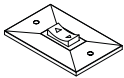

Com interruptor

Verifique no corpo do motor a atenção (v) correta, para não queimar o mesmo.

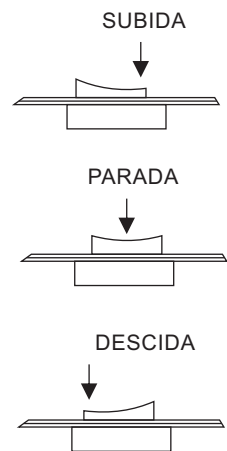
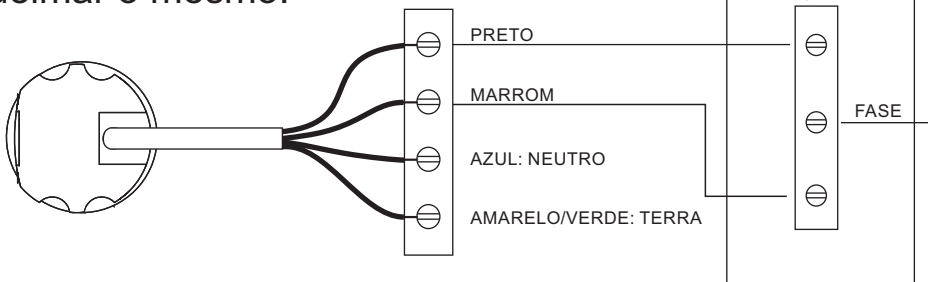

Apresentação:

Deslize a tampa traseira para colocar a bateria

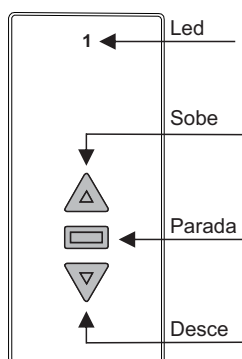
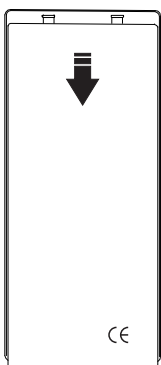

ATENÇÃO:

Não fixar parafusos nesta área.

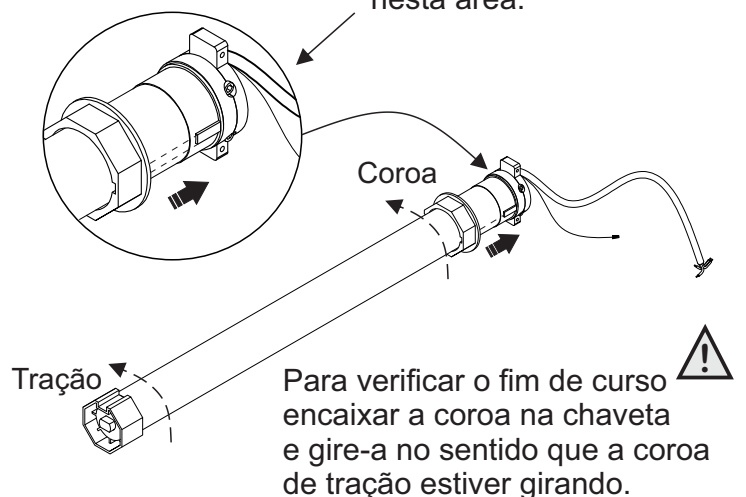

Para verificar o fim de curso encaixar a coroa na chaveta e gire-a no sentido que a coroa de tração estiver girando.

Mudança de direção (sobe e desce):

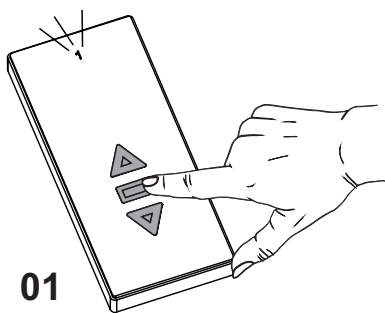

01

Pressione o botão (parada) até a lâmpada ascender pela 2 vez

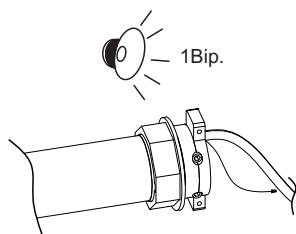

02

O motor bipará uma vez

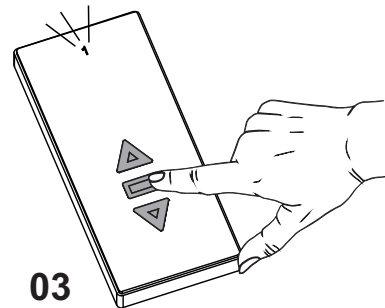

03

Solte o botão de (parada) e aperte novamente.

Operação Manual ou Automatico:

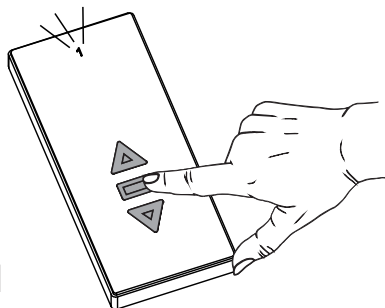

01

Pressione o botão (parada) até a lâmpada ascender pela 2 vez

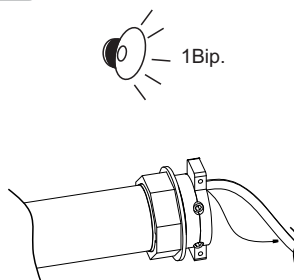

02

O motor bipará uma vez

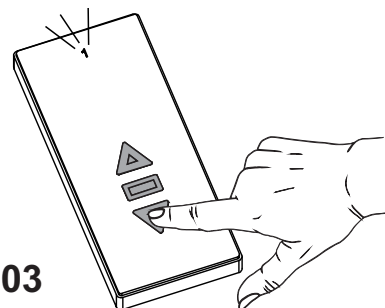

03

Solte o botão de (parada) e aperte descida.

Programar e Deletar Aprogramação:

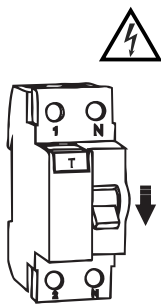

01

Com o motor desligado.

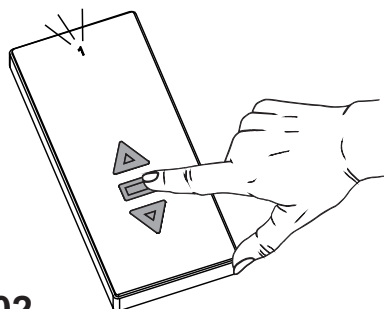

02

Pressione o botão (Parada) até ascender a lâmpada pela 2 vez.

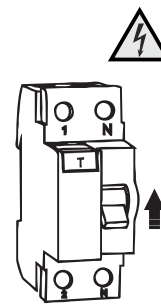

03

Energize o motor.



04

O motor bipará uma vez

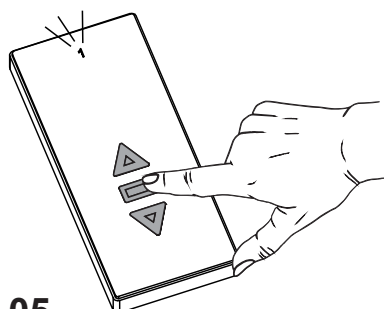

05

Solte o botão de (Parada) e aperte novamente.



06

O motor bipará 3 vezes e assim a programação estará gravada ou apagada.

Regulagem de fim de curso:

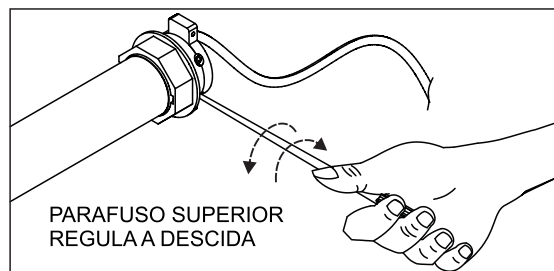
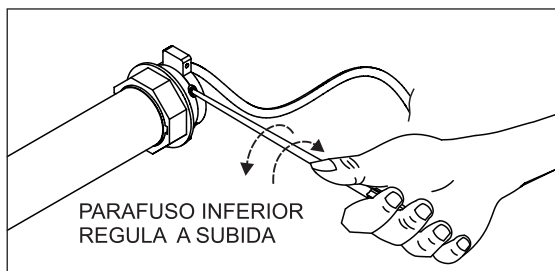

FIXAÇÃO DA PERSIANA

Recomendações:

O alinhamento dos acessórios ajudam na acústica e a prolongar a vida útil do motor. 

comprimento

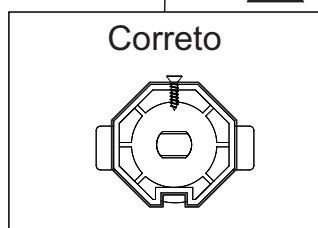
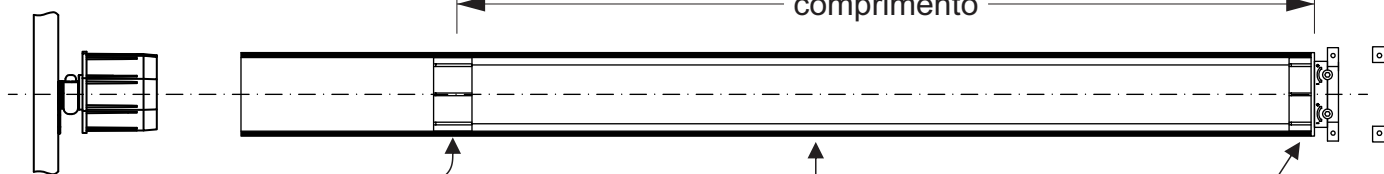

Na fixação do motor no tubo medir o comprimento do motor e usar a coroa de tração.

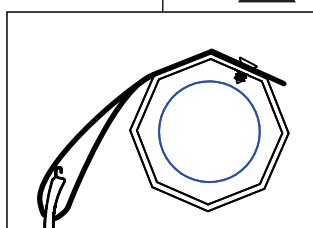

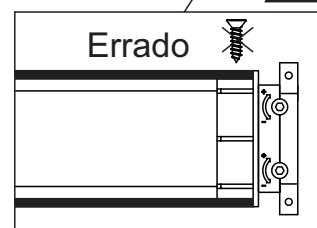

Na fixação das palhetas no tubo verificar o tamanho do parafuso, o mesmo não deve perfurar o motor.



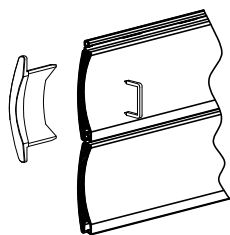

Não colocar parafuso nesta parte do motor.

O MANUSEIO EM DESACORDO COM O MANUAL IMPLICA EM PERDA DA GARANTIA

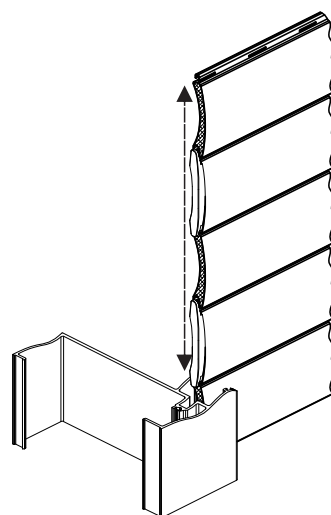

Atenção com o encaixe das tampas, manter o alinhamento e o encaixe total nas palhetas. 



As palhetas devem estar com o mesmo comprimento e o corte uniforme. 

Falhas e soluções

1- O motor da persiana não responde aos comandos

- Ausência de energia elétrica;
- Baterias e fios instalados incorretamente;
- Deletada a programação já pré-estabelecida;
- Tensão da rede não está compatível com as informações na etiqueta do motor (110V ou 220V);
- O parafuso de fixação da esteira pode ter atingido o motor, impedindo o movimento tubo.

2- Persiana enrola no sentido oposto ao comando

- MAR40-110 e MAR40-220 (controle remoto): reverter a rotação programando o motor conforme manual;
- MA40-110 MA40-220 (interruptor): inverter a posição dos fios fase e neutro do motor.

Orientações

Leia atentamente o manual de instrução antes de iniciar a instalação, não viole ou abra o motor sob perda da garantia fornecida pela Alumicone;

Para promover a instalação adequada de seu sistema de automação em portas e janelas, utilize o kit de acessórios fornecido pela Alumicone;

Profissionais capacitados devem ser convencionados para a instalação e a programação de acordo cada modelo;

Conserve os acionadores fora do alcance das crianças;

Em caso de dúvidas na instalação de motores ou programação, consulte o manual de instruções ou entre em contato conosco através do (54)3447-4000.

Condições de Garantia

A Alumiconte garante que seus produtos estão perfeitamente montados e livres de defeitos de fabricação.

Os motores e componentes eletrônicos, estão garantidos por um período de 5 anos.

Se o motor, ou componente eletrônico, for considerado pela ALUMICONTE como defeituoso por motivos de fabricação, será encaminhado ao cliente um novo produto por conta da ALUMICONTE, desde que o cliente esteja localizado em território Brasileiro.

A garantia não será aplicada nos seguintes casos:

1. Se a instalação, incluindo infra- estrutura elétrica do motor não estiverem de acordo com as especificações ALUMICONTE e da guia de instalação.
2. Se a instalação não foi executada por mão de obra qualificada.
3. Se o defeito for uma consequência de um fenômeno natural (relâmpagos, tempestades entre outros).
4. Se o motor, ou componente eletrônico, estiver sendo utilizado juntamente com produtos inadequados e não homologados pela ALUMICONTE.
5. Se o motor, ou componente eletrônico ALUMICONTE for aberto ou desmontado.
6. **Se o corpo do motor estiver riscado ou perfurado em razão da utilização de parafuso em local inadequado para fixação de esteira no tubo octogonal.**
7. A garantia não inclui a troca de baterias, outros materiais, remoção, reinstalação, custos de manutenção e deslocamento a obras.
8. A garantia se sobrepõe a todas as regulamentações a respeito de responsabilidade. Diante disso, a menos que seja uma obrigação legal e pública, a ALUMICONTE não será responsável por qualquer custo, perda ou dano, ferimento, direto ou indireto, resultante de instalação, ou uso indevido do produto.

Em nenhuma circunstância a ALUMICONTE será considerada responsável se o cliente não provar que o motor, ou componente eletrônico foi instalado e operado de acordo com o manual de instalação.